

目录

1 安全	4
1.1 符号标志	4
1.2 安全建议	4
2 天平介绍	6
2.1 天平结构	6
2.2 天平特点	7
2.3 FA 型 C 系列电子天平的特点与功能	7
2.4 技术参数	8
3 安装	11
3.1 拆箱	11
3.2 运输	11
3.3 交货清单	12
3.4 天平的组装.....	13
3.5 使用要求	13
3.6 连接电源	14
3.7 水平调节	14
4 天平的操作和使用	16
4.1 天平开/关.....	16
4.2 面板控制	17
4.3 按键操作	17
4.4 显示界面	18
4.5 天平校准	18

5 菜单结构	20
6 参数设置	22
6.1 语言选择	22
6.2 日期时间	22
6.3 称重模式	23
6.4 接口设置	24
6.5 打印设置	25
6.6 自动开机	26
6.7 按键声音	26
6.8 出厂恢复	26
7 应用功能	27
7.1 基本称量	27
7.2 单位转换	27
7.3 计数模式	27
7.4 密度测量	28
7.5 百分比	29
7.6 总和	29
7.7 下挂称量	31
8 数据传输及存储	32
8.1 外围设备的连接	32
8.2 数据传输	32
8.3 数据存储	33
9 故障与排除	34
10 保养和维护	36

11 运输，存储	37
11.1 天平的运输	37
11.2 存储天平.....	37
12 售后服务承诺	38

1 安全

1.1 符号标志

有关安全的符号标志用以下表示来强调：

 危险
警告可能发生的危险，这种危险可能导致死亡或重伤

 警告
警告可能发生的危险，这种危险可能导致死亡或重伤

 注意
天平应该放在原包装中存储，这样能够提供给天平最佳的保护

1.2 安全建议

- 随着应用环境安全要求增加，天平的使用必须遵守相应的安全规范。
- 天平必须使用本公司专用配置的电源适配器。
- 在插入电源适配器之前，请确认电源适配器上所述的操作电压和电源电压一致。如果不一致，请咨询公司客服。
- 一旦发现电源适配器或电源线受损，应立即切断天平电源（拔出电源适配器），停止操作。
- 一旦发现天平可能存在任何不安全的因素，应立即切断天平电源（拔出电源适配器），停止操作。
- 在维修、维护天平时，应遵守《使用说明书》的“保养与维护”。
- 不得在有爆炸风险或腐蚀性环境中操作天平。

- 任何液体不得渗透到仪器的内部或仪器背面的连接端口。
- 如果你不小心将任何液体溅到天平上，应立即切断天平电源（拔出电源适配器）。在客服人员检查确认前，不得操作天平。
- 每位操作员操作天平时必须认真阅读本《使用说明书》，并确保其在工作场所随时查阅。
- 请不要随意打开天平的外壳，若私自打开，将导致保修期的保修资格失效。如果天平有故障或对天平有疑问，请立即与本公司维修中心或代理经销商联系。

2 天平介绍

2.1 天平结构



图 2.1.1

1. 风罩 (0.1mg 和 1mg 天平)
2. 秤盘 (产品的型号不同, 秤盘不同)
3. 防护圈
4. 数据接口
5. 水准器
6. 电源插座
7. 挡风圈 (0.1mg 天平)
8. 适配器

2.2 天平特点

FA型C系列电子天平是高质量的电子精密天平，根据型号类型，读数精度从0.1mg到0.1g。

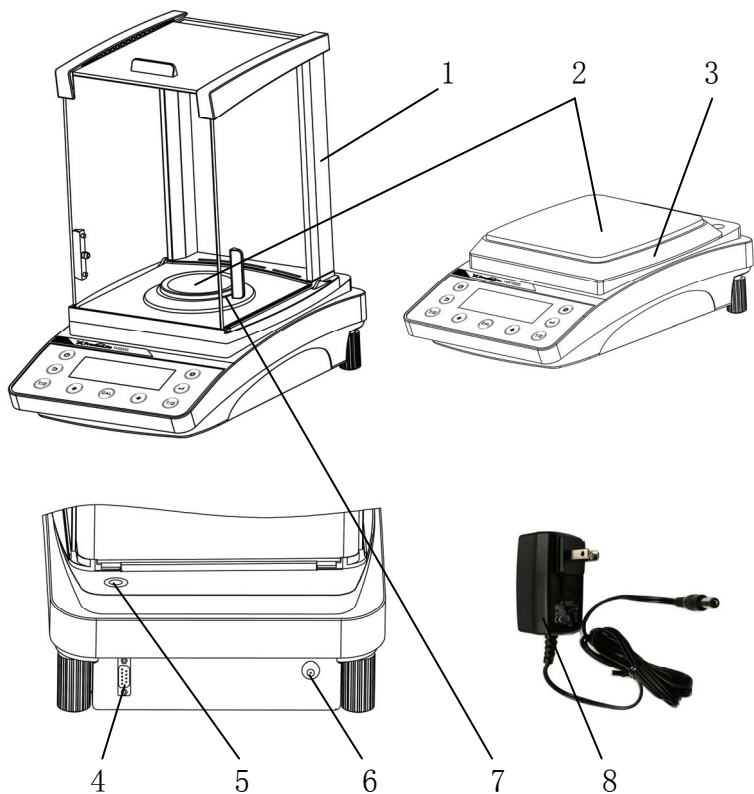
多功能的应用程序不仅能让您使用FA型C系列电子天平做简单的称重，也能用简易的方法执行各种称重的应用。

2.3 FA 型 C 系列电子天平的特点与功能：

- 中英文多级菜单
- 自动外部校准
- 可打印测量结果报告（需配专用打印机）
- 用于数据传输的RS232串行接口
- 可储存用户配置
- 用于下挂称量的装置
- 出厂时已编程的功能：
 - 单位转换
 - 计数功能
 - 密度测定
 - 百分比称重
 - 总和计算

2.4 技术参数

型号	FA1204C	FA2204C	FA3204C	FA1603C	FA3103C	FA6103C
最小称量(g)	0.01	0.01	0.01	0.02	0.02	0.02
最大称量(g)	120	220	320	160	310	610
实际分度值(d)	0.1mg	0.1mg	0.1mg	1mg	1mg	1mg
去皮范围(g)	0~120	0~220	0~320	0~160	0~310	0~610
最大允许误差	$m \leq 50g: \pm 0.5e$ $50g < m \leq 200g: \pm 1.0e$ $m > 200g: \pm 1.5e$					
重复性误差	相应载荷的最大允许误差绝对值					
准确度等级	Ⅰ			Ⅱ		
稳定时间(典型)	$\leq 8s$					
积分时间(可调)	0.16 / 0.24 / 0.32					
秤盘直径(mm)	Φ80			Φ110		
外型尺寸(mm)	353×213×366					
电源与功耗	AC 100~240V 50/60Hz 12W					
净重(kg)	6.5					
外校砝码量值	100g	200g	200g	100g	200g	300g
*检定分度值: $e=10d$						
*超载报警值: $> \text{最大称量}+9e$						

型号	FA11002C	FA21002C	FA31002C	FA41002C
最小称量(g)	0.5	0.5	0.5	0.5
最大称量(g)	1100	2100	3100	4100
实际分度值(d)	10mg	10mg	10mg	10mg
检定分度值(e)	100mg	100mg	100mg	100mg
去皮范围(g)	0~1100	0~2100	0~3100	0~4100
最大允许误差	$m \leq 500g: \pm 0.5e$ $500g < m \leq 2000g: \pm 1.0e$ $m > 2000g: \pm 1.5e$			
重复性误差	相应载荷的最大允许误差绝对值			
准确度等级	II			
稳定时间(典型)	$\leq 8s$			
积分时间(可调)	0.16 / 0.24 / 0.32			
秤盘直径(mm)	170×170			
外型尺寸(mm)	353×213×366			
电源与功耗	AC 100~240V 50/60Hz 12W			
净重(kg)	4.5			
外校砝码量值	1000g	2000g		
*超载报警值: $> \text{最大称量} + 9e$				

型号	FA31001C	FA51001C	FA61001C
最小称量(g)	5	5	5
最大称量(g)	3100	5100	6100
实际分度值(d)	100mg	100mg	100mg
检定分度值(e)	100mg	1000mg	1000mg
去皮范围(g)	0~3100	0~5100	0~6100
最大允许误差	$m \leq 500g: \pm 0.5e$ $500g < m \leq 2000g: \pm 1.0e$ $m > 2000g: \pm 1.5e$	$m \leq 5000g: \pm 0.5e$ $m > 5000g: \pm 1.0e$	
重复性误差	相应载荷的最大允许误差绝对值		
准确度等级	Ⓔ		
稳定时间(典型)	$\leq 8s$		
积分时间(可调)	0.16 / 0.24 / 0.32		
秤盘直径(mm)	170×170		
外型尺寸(mm)	353×213×366		
电源与功耗	AC 100~240V 50/60Hz 12W		
净重(kg)	4.5		
外校砝码量值	2000g		
*超载报警值: >最大称量+9e			

3 安装

3.1 拆箱

FA 型 C 系列电子天平是精密仪器，天平包装采用专用的环保材料，确保天平在运输过程中提供最好的保护。

! 注意

保留原包装箱，以防止天平在运输或转运中受损。如果长时间不使用，天平应存储在最佳环境下。

为避免天平从包装箱中取出时受损，应注意以下几点：

- 打开天平包装应小心仔细。
- 当外界温度非常低时，应将带包装的天平在干燥房间内常温放置数小时。这样，打开包装时就不会有冷凝水落在天平上。
- 打开包装后，应立即检查天平是否存在明显外伤。如果发现运输产生的损伤，请立即通知公司客服。
- 即便你使用FA型C系列电子天平已经非常有经验，在使用天平前还应仔细阅读本《操作手册》，并且特别注意安全注意事项（参见“1安全”）。

3.2 运输

电子天平是精密仪器，需要精心呵护。

应避免在运输过程中明显的振动、冲击及晃动。

避免在运输过程中产生显著的温度变化，从而导致在仪器内部产生冷凝水。

! 注意

电子天平在调配及运输过程中应使用其原包装，以避免运输中可能的损坏。

3.3 交货清单



图 3.1

打开包装后，请立即检查天平组件的完整性，见下表：

编号	交付项目	数量	是/否
1	天平	1台	
2	电源适配器	1个	
3	φ 80mm秤盘（0.1mg系列天平）	1个	
	φ 110mm秤盘（1mg系列天平）		
	170mm×170mm秤盘（10mg/0.1g系列天平）		
4	防护圈（0.1mg系列天平）	1个	
5	风罩（0.1mg和1mg系列天平）	1套	
6	盘托（10mg和100mg系列天平）	1组	
7	挡风圈（10mg和100mg系列天平）	1个	
8	手帕	1个	
9	镊子（0.1mg和1mg系列天平）	1个	
10	标准砝码（0.1mg和1mg系列天平）	1个	

编号	交付项目	数量	是/否
11	使用说明书	1本	
12	合格证	1张	
13	小团圆盘 80型光盘	1张	

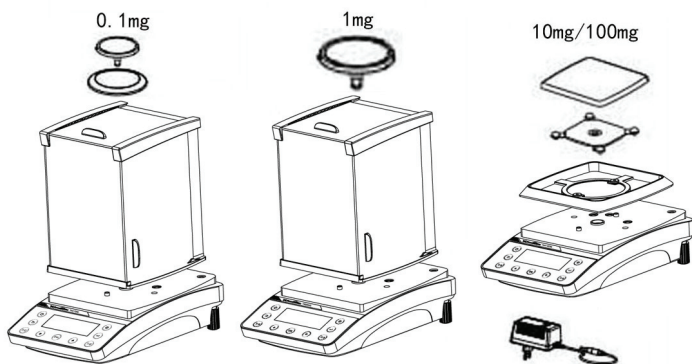
3.4 天平的组装

天平装运会拆除部分零部件，使用前请按以下顺序及要求将天平及其它零部件重新组装。

- 将风罩安装在天平上
- 用提供的两个螺丝安装风罩和挡风圈
- 放入盘托（10mg/0.1g系列天平），然后放上秤盘
- 将电源适配器线插入天平背后的电源插座

! 注意

组装时需要一把新螺丝刀。

所有零部件应该很轻松完成组装，不得使用蛮力。普利赛斯客服很乐意为您提供帮助！

3.5 使用要求

天平必须放置在能确保完成最佳操作的地方，因此必须满足于以下环境条件与先决条件操作要求：

- 将天平放置在不振动的坚硬的、稳定的水平的地方。
- 确保天平不会被摇晃或翻倒。
- 避免阳光直射
- 避免气流和过大的温度波动

- 工作环境温度：Ⅰ级天平为 $20^{\circ}\text{C} \pm 2.5^{\circ}\text{C}$ ，其温度波动不大于 $1^{\circ}\text{C}/\text{h}$ ；
Ⅱ级天平为 $15^{\circ}\text{C} \sim 30^{\circ}\text{C}$ ，其温度波动不大于 $5^{\circ}\text{C}/\text{h}$ 。
- 相对湿度：Ⅰ级天平：50%~75%；Ⅱ级天平：50%~80%。
- 工作电压：输入：AC 100V~240V、50/60Hz、12V。

! 注意

在比较差的条件下（天平容易晃动或者振动），尽管如此，通过适当的稳定性调整，天平也能提供精确的测量结果（参见“6.3 称重模式”）。

3.6 连接电源

当仪器连接电源时，要遵守以下安全建议：

! 危险

天平只能使用原配电源适配器。

在电源适配器连接电源之前，检查电源适配器上所述的操作电压是否符合本地电源电压？

如果不满足，天平不能连接到主电源，请联系公司客服。

3.7 水平调节

为了使天平的功能发挥正常，天平必须精确地调整到水平状态。

天平装有一个“水平泡”和两个可调整的水平调节脚用于水平控制，辅助补偿因天平放置的位置产生的较小的高度差或表面不平。

调节两个水平调节脚，使得气泡更精确置于玻璃水平泡的中心。

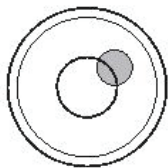

错误

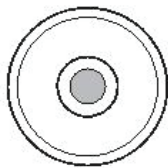

正确

! 注意

为了得到准确的测量结果，当天平每次移动后，必须再次调节水平。

4 天平的操作和使用

4.1 天平开/关

开机：按【】键开启天平，若设置为自动开机，天平上电自动开机。天平执行自我诊断来检查重要功能，液晶点阵全部点亮，显示序列号、固件版本号、天平型号后，进入基本称量界面或者上次已激活的应用程序。

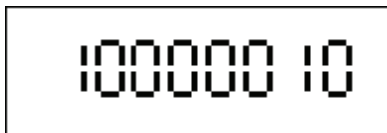

固件版本号

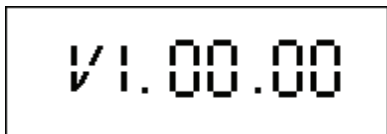

天平型号

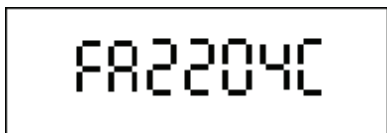

基本称量界面

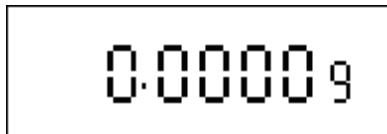





关机：按【】键天平关闭显示，处于待机模式。如果要完全关闭天平，必须断开电源。

4.2 面板控制



4.3 按键操作

- 【】 进入菜单设置模式。
- 【】 打印称量结果；长按，打印天平状态；
菜单设置时“确定”，进入下一级菜单。
- 【】 返回上一级菜单；
长按时，一键返回主菜单
- 【**T/O**】 天平去皮/置零
- 【**校准**】 外部校准；
设置参数时左右移动
- 【】 设置界面时“↑”向上移
设置具体参数时“↑”数字加
- 【】 菜单设置界面时“↓”向下移动
设置参数时“↓”数字减

4.4 显示界面

称量显示界面如下图所示：

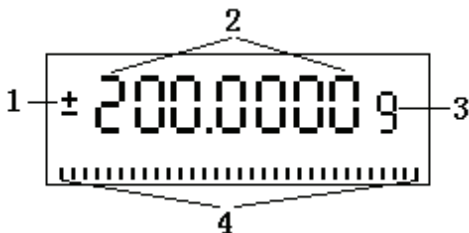

显示界面由符号 [1]、称量数据 [2]、单位 [3]、和称量能力 [4] 组成，当称量数据稳定时，单位 [3] 出现。

4.5 天平校准

由于地球各处的重力不同，按照基本称量法则，每台天平都必须调试来抵消各个地方的重力。这种过程称之为“校准”，初次安装和重新定位后都必须校准。此外，为了测量的精确，我们还建议用户在测量过程中时时校准。

⚠ 注意

每次安装和重新定位后都必须校准天平

如存放时间较长（1 小时以上）、位置移动、环境温度等变化、或显示屏上的称量单位不显示和无称量的情况下显示屏左下方显示一个砝码。为获得精确测量，天平在使用前应进行预加载和校准操作。

（1）校准天平的准备：

取下秤盘上所有被测物，轻按【T/0】键，天平置零。

(2) 校准:

以 FA2204C 为例, 轻按【校准】键, 显示出现“200g”闪烁, 表示需要用 200g 的标准砝码校准。此时放上准备好的 200g 标准砝码, 数秒后, 显示屏上“200g”停止闪烁, 200g 校准完成后显示屏出现“200.0000g”, 移去校准砝码, 显示器应出现 0.0000g, 则完成了一次校准。如若显示不为零, 则再置零, 重复以上校准操作(为了得到准确的校准结果, 最好**校准二次**)。天平校准好后就可以进行正常使用。

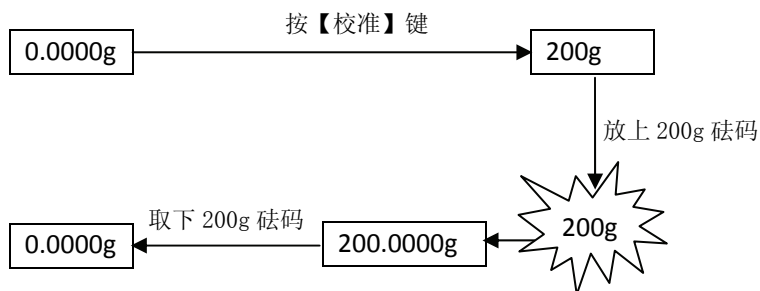

5 菜单结构

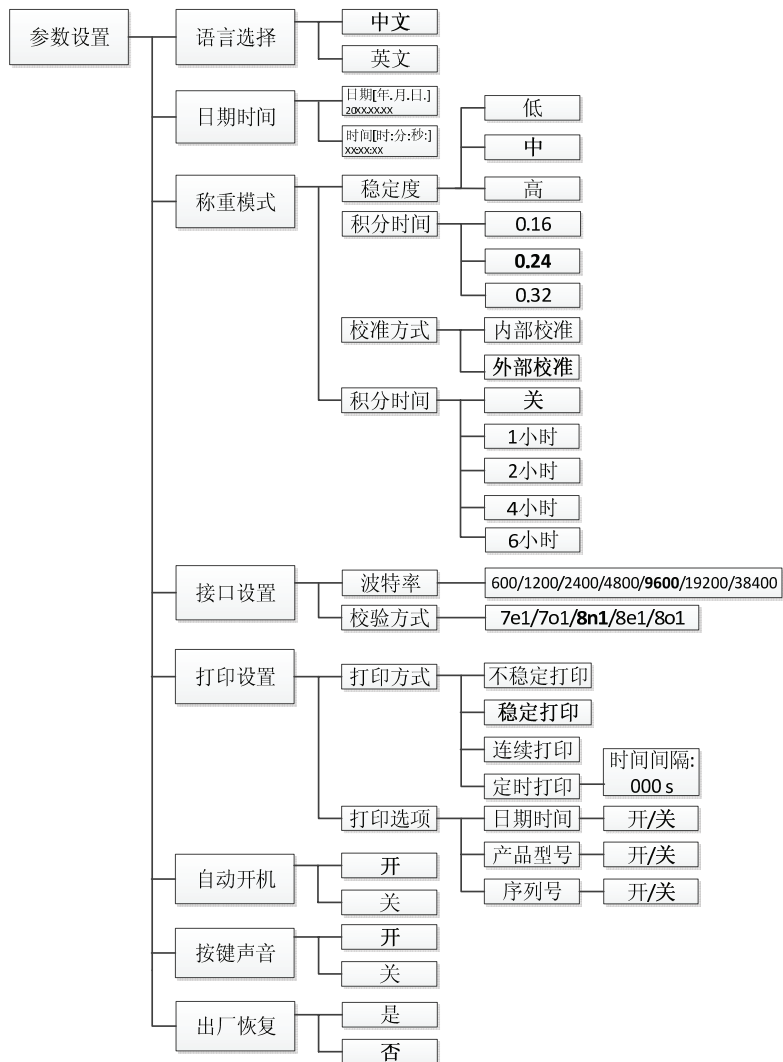

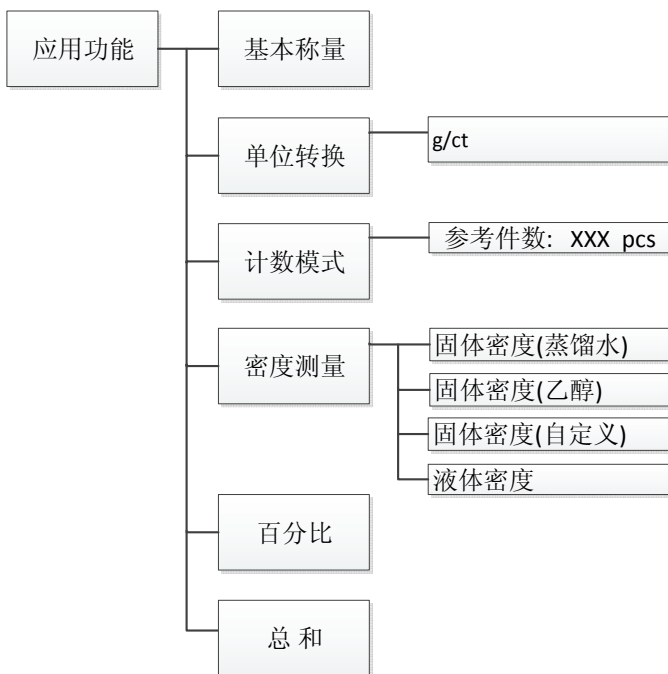

6 参数设置

参数设置包含语言选择、日期时间、称重模式、接口设置、打印设置、自动开机、按键声音、出厂恢复八个选项，末级参数设置打“√”表示当前设置。

语言选择	打印设置
日期时间	自动开机
称重模式	按键声音
接口设置	出厂恢复

6.1 语言选择

选择“语言选择”进入，按【↑】【↓】键，可选择中文和英文，按【←】完成语言设置。

中文	✓
英文	

6.2 日期时间

选择“日期时间”对参数进行设置，如图所示

日期[年.月.日]
20 15. 10. 10
时间[时.分.秒]
10:00:00

按【←】进入日期的设置界面，如图所示

日期[年.月.日]
20 15. 10. 10
时间[时.分.秒]
10:00:00

按【校准】键选择要设置的数字，按【↑】【↓】加减数值。设置完成后按【←】保存当前设置的日期，按【↶】不保存并退出日期设置。按【↑】【↓】键切换日期和时间的设置，采用同样的方法设置时间。

日期[年.月.日]
20 15. 10. 10
时间[时.分.秒]
10:00:00

6.3 称重模式

称重模式有稳定度和积分时间两个选项。

稳定度
积分时间
校准方式
定时校准

其中，稳定度有低、中、高三档可选，默认为中，如下图所示，当环境较为恶劣时，请选择高稳定度。

低
中 ✓
高

积分时间有 0.16、0.24、0.32 可选，对应显示更新的时间，默认为 0.24，如下图所示，用户可根据需要进行设置。

0.16
0.24 ✓
0.32

校准方式有内部校准（仅适用于有内部校准的天平）和外部校准两种方式，默认是外部校准方式。



带内部校准的天平可以设置定时自动校准天平的时间间隔，具体如下：

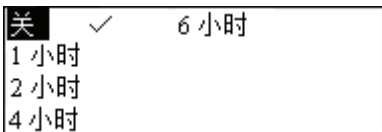

6.4 接口设置

接口设置有波特率和校验方式两个选项。



可选波特率有 600、1200、2400、4800、9600、19200、38400，默认为 9600。

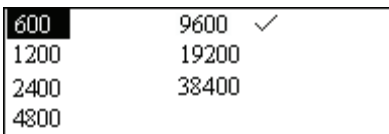

可选校验方式有 7E1（7 位数据位，偶校验，1 位停止位）、7O1（7 位数据位，奇校验，1 位停止位）、8N1（8 位数据位，无校验，1 位停止位）、8E1（8 位数据位，偶校验，1 位停止位）、8O1（8 位数据位，奇校验，1 位停止位），默认为 8N1。

7E1	801
701	
8N1	✓
8E1	

6.5 打印设置

打印设置有打印方式和打印选项两个选项。

打印方式
打印选项

打印方式有不稳定打印、稳定打印、连续打印、定时打印四种，默认为稳定打印。

不稳定打印
稳定打印 ✓
连续打印
定时打印

其中选择定时打印时，可定时时间间隔为 1~999s，默认定时时间为 60s。界面如下图所示：

时间间隔：
60 s

打印选项有日期时间、产品型号、序列号。

日期时间
产品型号
序列号

日期时间、产品型号、序列号每个打印选项可以设置为开或关，默认均为关。

开	<input type="checkbox"/>
关	<input checked="" type="checkbox"/>

6.6 自动开机

自动开机打开，每次插上电源天平会自动开机；自动开机关闭，则需要按键开机。天平默认为自动开机打开。

开	<input checked="" type="checkbox"/>
关	<input type="checkbox"/>

6.7 按键声音

按键声音打开，按键时蜂鸣器有声音；按键声音关闭，按键时没有声音，默认为打开。

开	<input checked="" type="checkbox"/>
关	<input type="checkbox"/>

6.8 出厂恢复

用户选择出厂恢复—“是”，确定后用户设置的参数将不保存，恢复出厂的参数设置。

是	<input type="checkbox"/>
否	<input type="checkbox"/>

7 应用功能

选择“应用功能”可以进入天平的应用程序，其中包含基本称量、单位转换、计数模式、密度测量、百分比和总和 6 种应用功能。

基本称量	百分比
单位转换	总和
计数模式	
密度测量	

7.1 基本称量

基本称量功能随时可以使用，可以单独使用，也可以与一个应用程序结合使用。基本称量可以在整个称量范围内启动天平的去皮功能。

7.2 单位转换

显示	重量单位	转换为g	说明
g	Gramme		克（公制）
ct	Carat	0.2 g	克拉（国际通用）

单位转换有 g、ct 二种。单位转换选择界面如下所示：



7.3 计数模式

计数功能可以计相同重量物体的件数。用户根据计数物体的质量和对计数精度的要求，设置合适的参数即可计数。操作步骤如下：

(1) 设置参考件数：按【CAL】键选择要设置的数字，按【↑】【↓】加减数值。设置完成后按【←】确定设置的参考件数。

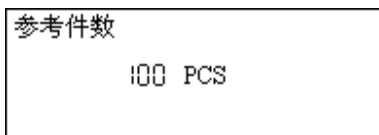

(2) 确定后进入计数称量界面



(3) 放置参考物体，按【←】进入下一步，



(4) 放置要计数测量的物体，显示测量结果



7.4 密度测量

用户可以测量固体密度和液体密度，测量结束直接显示密度值，详见密度测定操作说明书。

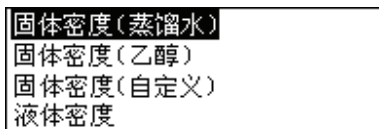

7.5 百分比

选择“设置”-“应用功能”-“百分比”进入百分比称量界面

(1) 放置百分比参考质量，对应 100%

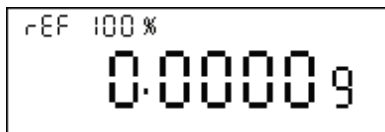

(2) 按【←】记住参考物体百分比的称量值

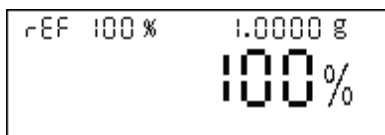

(3) 放置要百分比测量的物体，显示测量结果

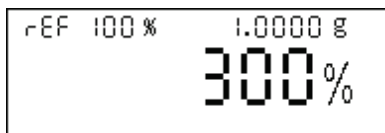

7.6 总和

选择“设置”-“应用功能”-“总和”进入总和功能

(1) 按【←】进入记录清空提示。若选择“是”，将会清空记录进行新的统计评估，样品计数为 0；若选择“否”，将会继续使用上次统计数。按【↑】【↓】选择记录清空方式，然后按【←】确认记录是否清空。

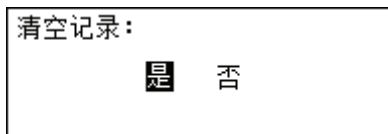

(2) 若需使用容器，请将空容器放在秤盘上，按“T/0”去皮。

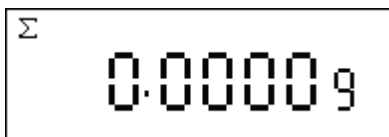

(3) 加载首个样品质量

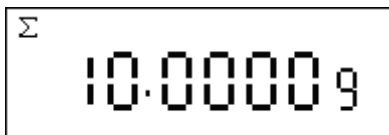

(4) 短按【←】，将显示样品计数值“-1-”，并存储当前稳定的样品质量

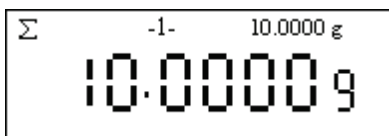

注意：当显示样品计数后，可以短按【↶】取消记录此次样品记录。

(5) 卸载样品，天平回到零点

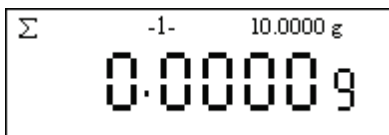

(6) 接下来的样品称量操作步骤与称量首个样品质量相同，可以记录的样品数量范围为 1~99 个

(7) 长按【←】将会显示样品总质量。

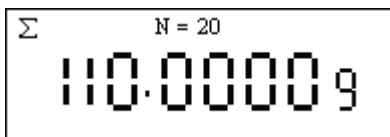

注意：按【↑】【↓】可查询每组样品质量；短按【↶】退出此次总和功能，进入下一次总和功能；长按【↷】退出总和和应用功能，回到基本称量界面。

7.7 下挂称量

那些由于尺寸或形状的原因没有办法放到秤盘上称量的物体，可以通过下挂称量来称重。操作步骤如下：

- 关闭天平
- 去除秤盘和秤盘支撑物
- 将天平底板的金属盖推到一边，露出挂钩
- 将天平放置在一个有开孔的工作台上
- 再放上秤盘支撑物和秤盘
- 调节天平的水平
- 打开天平开关
- 将要称量的物体挂在钩子上，然后进行称量

警告

注意用于下挂称量的钩子，要可以平稳地勾住您要称量的物品

注意

注意在移除天平秤盘时，不要使脏污或湿气进入天平
在完成下挂称量后，天平底板上的开孔必须关闭（防尘）

8 数据传输及存储

数据接口采用标准的 9 芯 RS232C 插座。配有 RS232 通用串行双向口输出，为方便用户联接系统或配接多种终端设备，可与微机或打印机相连。

在数据传输前，RS232接口必须与外围设备天平的配置菜单上配（见“6.4 接口设置”）。

可选波特率：600、1200、2400、4800、9600、19200、38400

校验方式：7E1、7O1、8N1、8E1、8O1，默认为8N1。

8.1 外围设备的连接

天平与外围设备（微机或打印机）串行口的连线如下：

天平	D9	D9	外围设备
RS 232	3	→ 3	RS 232
RS 232	2	← 2	RS 232
GND	5	5	GND

8.2 数据传输

显示

S	D7	D6	D5	D4	D3	D2	D1	D0	U	U	U
---	----	----	----	----	----	----	----	----	---	---	---

数据传输用ASCII码表示

1	2	3	4	5	6	7	8	9	10	11
C	C	C	C	C	C	C	S	C	D7	D6
12	13	14	15	16	17	18	19
D5	D4	DP	D3	D2	D1	D0	U	...	CR	LF

C	空格
S	符号 (+, -, space)
DP	小数点(位置随显示精度改变)
D0~D7	数字
U	单位 (重量稳定时有单位, 否则无单位传输)
CR	回车
LF	换行

注意

不用的位置用空格填满。

小数点可以在 D0 到 D7 之间。

8.3 数据存储

数据存储有二种保存格式, 其中“excel”格式仅保存称重数据, 非称重数据可选择保存为“txt”文件。详见附件光盘中的“FA*C 系列电子天平软件使用说明”。

9 故障与排除

序号	故障	原因	排除
1	显示器不亮	<ul style="list-style-type: none"> 天平未正常接通电源 天平显示器开关未开 瞬时干扰 	<ul style="list-style-type: none"> 设法接通电源 按【】键 重新开关天平或重插电源线
2	仅显示“HHHH”	<ul style="list-style-type: none"> 超过最大载荷 内部记忆校准数可能破坏 秤盘未安装好 	<ul style="list-style-type: none"> 应立即减小载荷 可按上述“校准天平”操作顺序重新校准。此时标准砝码放上去后，需经约8秒钟，稳定后，再显示校准结果。 重新安装秤盘
3	仅显示“LLLL”	<ul style="list-style-type: none"> 秤盘未安装好 未放上秤盘而欠轻 	<ul style="list-style-type: none"> 重新安装秤盘 同上
4	称量显示值不稳定，（数据跳动）	<ul style="list-style-type: none"> 有气流 工作台不稳定 天平积分时间短 天平所处室温波动大 	<ul style="list-style-type: none"> 关闭天平防风门 天平置于稳定的工作台上 可选较长的积分时间 控制室温
5	称量结果不准确	<ul style="list-style-type: none"> 称物前未清零 天平未校准或校准砝码不准确 	<ul style="list-style-type: none"> 按【T/0】键 天平重新校准

序号	故障	原因	排除
6	显示器停留在某一位数字或出现无意义符号	<ul style="list-style-type: none"> • 可能瞬时干扰 • 电源电压不正确 	<ul style="list-style-type: none"> • 重新开机或重插电源 • 改用正确电源
7	称量时，显示器单位一直不出现	<ul style="list-style-type: none"> • 天平稳定度较低 • 天平所处环境不理想（如气流大，有震动，室温波动大等） 	<ul style="list-style-type: none"> • 改选稳定度高一档 • 应改变环境
8	显示“校准错误”	<ul style="list-style-type: none"> • 校准天平前，秤盘上留有物体 • 校准砝码不准确 • 校准天平前未清零 • 未显示称量模式就按【校准】键 	<ul style="list-style-type: none"> • 拿去物体，清零并校准 • 清零并校准 • 同上 • 转到称量模式

10 保养和维护

请小心对待天平，定时清理。这是一个精密仪器。

危险

保养时，必须切断天平电源（从插座上拔出电源适配器的插头）。同时，确保天平不会在工作期间由于第三方而重新连接电源。

在清理时，小心不要让液体渗入设备。如果液体洒在天平上，天平必须马上切断电源。由维修工程师检查后才能再次使用。
设备后面的接口处和电源适配器都不能接触到液体。

定期把秤盘和盘托拿下来，将秤盘下面和天平内的污垢或灰尘用软刷去除，天平的外壳可以用没有绒毛的软布蘸温和的洗涤剂来擦拭。

秤盘和盘托可以在流动的水中冲洗。在重新安装之前必须确保其干燥。

警告

不要使用溶剂，酸，碱，油漆稀释剂，擦洗粉或其他具有腐蚀性化学剂来清洗，因为这些物质会损坏天平外壳的表面以及导致危险。

定期保养会保证天平在几年内的性能稳定可靠，也会延长天平的使用寿命。

11 运输，存储

11.1 天平的运输

天平是精密仪器，需小心对待。

避免在运输中摇晃，严重撞击和震动。

注意在运输中不能有显著的温度波动，以确保天平不会受潮（冷凝）。

! 注意

天平应该在原包装中运输以免造成损坏

11.2 存储天平

如果您想让天平存储的时间延长，那么您需要断开电源，彻底地清理天平（见“10保养和维护”），然后放在满足以下条件的地方：

- 没有剧烈晃动，没有震动
- 没有大的温度波动
- 没有阳光直射
- 不潮湿

! 注意

天平应该放在原包装中存储，这样能够提供给天平最佳的保护

12 售后服务承诺

根据国家有关法律规定，我公司郑重承诺，凭购货发票，为你提供下列服务：

1. 自购机之日期，产品保修12个月。
2. 下列情况不属于免费服务范围：
 - 用户自行维修或非公司指定维修点维修而造成的损坏；
 - 无购货发票和涂改发票；
 - 因电压异常，水（火）灾等外部因素而造成的损坏；
 - 未按说明书要求而造成的损坏；
 - 因不可抗拒因素而造成的损坏。
3. 不属于免费服务范围的，我公司仍将竭诚为您提供服务。

产品执行企业标准：Q31/0117000111C001 电子天平