



执行标准号：Q/320581FVD001-2007

# IMS 系列全自动雪花制冰机 使用说明书

常熟市雪科电器有限公司

请妥善保管本说明书

# 目 录

功能特点 .....	1
使用前须知 .....	1
结构示意图 .....	3
使用方法 .....	4
日常保养 .....	4
技术参数 .....	5
一般故障及排除方法 .....	6
电器原理图 .....	7
装箱单 .....	8

## 一 功能特点：

本公司生产的IMS系列全自动雪花制冰机为长方体外形，专利产品，外观美观大方，具有连续制冰、制冰速度快、制冰量大等特点。从进水→注冰→制冰→碎冰→出冰→贮冰一系列过程实现全自动电脑控制连续制冰，若遇到缺水或储冰箱内冰满，制冰碎冰机操作面板上相应指示灯会闪亮，制冰碎冰机自动停机，有很好的保护功能。由于储冰箱采用硬质发泡结构，保温性能好，使得所制碎冰不易融化。

## 二 使用前须知：

1.搬运时箱体倾斜角度不得大于 $45^{\circ}$ ，禁止倒置，以免造成压缩机或制冷系统的故障。

2.制冰碎冰机初次使用时，前5分钟所制碎冰为其管路系统的清洁过程，所制碎冰不宜食用，等5~8分钟后所制碎冰即可食用。

3.不要在制冰碎冰机上放置物品或盛水容器。

4.制冰碎冰机就位时注意调平底脚，首次使用应停放12小时后再开机。

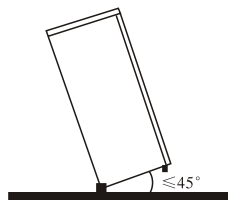

5.制冰碎冰机不能在室外露天使用，不可直接淋水，不要放置在潮湿或容易被水淋着的地方。

6.不要用湿手触摸电源插头等带电部分。

7.制冰碎冰机应放置在远离热源、周围无腐蚀性气体，通风良好的平面上，周围至少留有大于150mm的空间，以保证气流的自由流动。

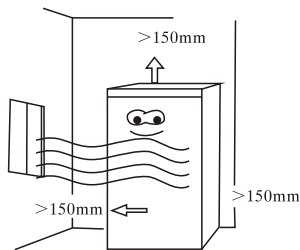

8.排水管的出口处应低于箱体，便于排水通畅。

9.导线额定容量应 $\geq 10A$ ，导线截面积为 $\geq 0.75mm^2$ ，导线可以是单股，也可以是多股。需设定额定电流为10A的保险丝。

10.不要损伤电源线，如果加工、牵拉、捆绑电源线，或者在电源线上安放重物的话，一旦外包皮线被损坏，电源线就有可能破损，从而导致触电或火灾。

11.电源范围为：

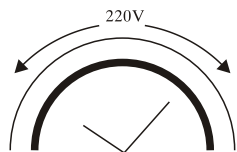

187V ~ 242V 50Hz

12.除了专业修理人员之外，其他人绝对不要擅自打开制冰碎冰机进行修理。

13.绝对禁止擅自对机器进行改造。

14.使用温度范围：环境：10℃ ~ 35℃，

15.必须使用独立的三孔插座，并有良好的接地线。

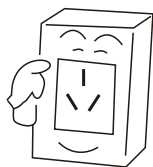
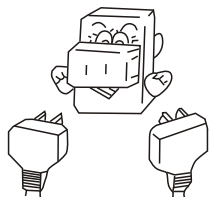

### 三 结构示意图：

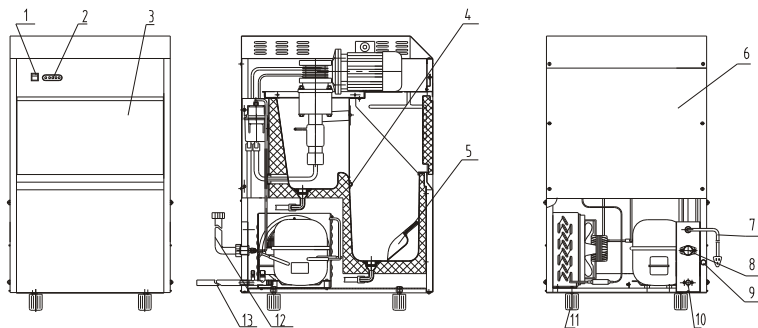

1.翘板开关

2.操作面板

3.门体

4.感温探头

5.冰勺

6.后板

7.电源线

8.进水头

9.排污接头

10.排水头

11.底脚螺钉

12.进水管

13.排水管

## 四 使用方法：

1.取下外包装，并从储冰盒中取出随机所附文件袋及进水管、排水管、冰勺、密封垫等附件。

2.将制冰碎冰机放置通风处，与墙保持不少于150mm的空间，远离热源，确保机器平稳放置。

3.将随机所附的一根 $\phi 12$ 的软塑波纹管与机器背部的排水头10相接，另一端口置于积水盒（自配）或下水道口内。

4.将随机所附的进水管一端连接到可饮用自来水供水管的带 $3/4$ "螺丝接头的水龙头上，供水管的水压 $1.5 \sim 3\text{Kg/cm}^2$ ，另一端与碎冰机背部的进水头螺纹接头8相连，注意在连接时，进水管两端均需放置密封垫（随机配）。

5.插上电源插头，按下操作面板上的翘板开关，此时操作面板上的运行灯亮，制冰碎冰机开始工作，碎冰机从进水→制冰→碎冰→出冰→储冰实行全自动连续制冰，如果储冰箱内的冰量达到一定程度，操作面板上的冰满灯会亮，制冰碎冰机自动停机；当外部供水管出现断水或供水故障时，操作面板上缺水灯会亮，机器即将自动停机。

## 五 日常保养：

1.不论压缩机出于何种原因（缺水、冰量过多、断电等）

而停机时，不得连续启动，要每隔5min再次启动，以免损坏压缩机。

2.定时检查进、出水管接头，以便处理可能泄漏的少量余水。

3.制冰碎冰机不用时，应排掉内胆内的余水，用干净的布擦干储冰箱内胆，拧掉箱体后面排污接头盖9，以排掉水盒内的余水，再拧紧排污接头盖9。

4.当周围温度降到0℃以下时，有结冰的可能，必须进行排水作业，将水放掉，否则有可能造成进水管的破裂。

5.排水管应每年检查1~2次，以防堵塞。

6.在对制冰碎冰机进行清洁、检查及一周以上不用时，请拔掉电源插头。插拔电源插头时，应用手持插头，不得拉扯电源线。

## 六 技术参数(在环温15℃，水温10℃工况下测定):

型号	制冰量 Kg/24h	防触电 保护类型	输入功 率(W)	制冷剂R134a (g)	外形尺寸 (mm)
IMS-40	≥40	I	385	130	380×543×722
IMS-85	≥85	I	645	140	548×611×883
IMS-100	≥100	I	735	150	548×611×883

(以上参数可能会有变化，恕不另行通知，以铭牌上参数为准。)



## 七 一般故障及排除方法:(供用户和维修人员参考)

故障现象	产生原因	排除方法
制冰碎冰机不工作	电源电压低于规定下限187V, 电源插头或插座接触不良	立即停机, 等电压恢复至正常后再启动
操作面板上缺水灯亮	1.供水系统缺水 2.自来水水压过低	1.检查供水系统, 确保其正常供水, 再重新启动 2.水压不应低于1Kg/cm <sup>2</sup>
压缩机不工作	1.缺水 2.冰满 3.压缩机跳停 (机壳温度过高)	1.检查给水系统 2.取出部分碎冰 3.停机1小时后再开机
压缩机工作但不制冰	1.制冷剂泄漏 2.制冷系统堵塞 3.电磁阀常开 4.冷凝风机不转	1.重新加冷媒再检漏 2.冲氮系统更换干燥过滤器 3.更换电磁阀 4.检查冷凝风机是否运行
操作面板上故障灯亮	出于环温过低引起进水口堵塞或机械故障	等环温升到10℃以上再制冰或由专业维修人员修理

## 八 电气原理图：

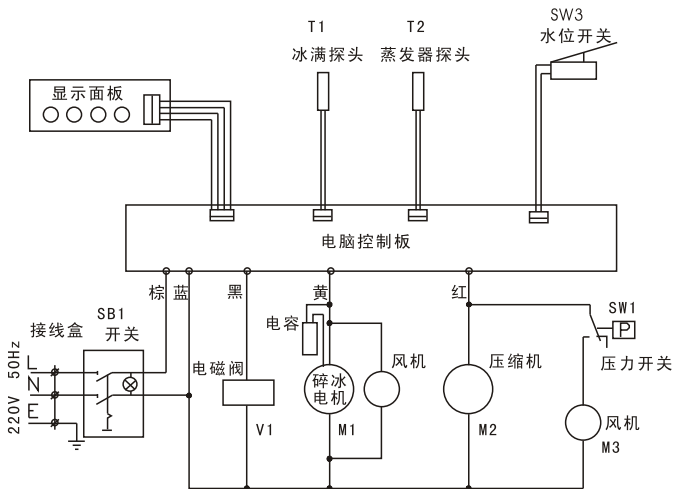

## 九 装 箱 单

制冰碎冰机	壹台
进水管（含两密封垫）	壹根
排水管	壹根
冰勺	壹只
合格证	壹张
说明书	壹份
保修卡	壹份

## 常熟市雪科电器有限公司

电话:0086-0512-52363908

传真:0086-0512-52363908

邮编:215500

E-mail:wpycs@163.com